

# Ventilation

Ventilationssystemet är ett mekaniskt frånluftssystem, ett så kallat FX-system.

En frånluftsfläkt suger ut luften från bostaden via frånluftsdon i badrum, wc, och kök. Frisk ersättningsluft tas in via tilluftsdon i yttervägg bakom radiatorena i sovrum och vardagsrum. Från tilluftsdonet går en ljuddämpad kanal genom ytterväggen till ett fasadgaller på husets utsida. Fasadgallret kan vara synligt eller dolt under fönsterbläcket. Radiatorena förvärmer den kalla uteluften när lägenheten har värmebehov.

Den varma frånluften tas till vara i en värmexlaren som tillsammans med en centralt placerad värmepump återvinner frånluftens värme och använder den till uppvärmning av tappvarmvatten och vatten till radiatorkretsen.

Samtliga don är injusterade för att erhålla rätt luftmängder. Det är viktigt att inte ändra inställningen på frånluftsdonen, då det kan ge ökade uppvärmningskostnader, ljud- och dragproblem samt i värsta fall fuktskador i våtutrymmen.

## Renande filter

Tilluftsdonen är försedda med ett löstagbart filter i klass F7 (EU 7) som hindrar pollen och föroreningar att ta sig in med friskluften. Den filtrerade luften kommer in i tilluftsdonet och följer utmed radiatorns baksida. Kontakten med radiatorns varma yta gör att uteluften förvärms innan den släpps ut vid radiatorns överkant. Rummet tillförs därmed tempererad och filtrerad friskluft.

För att uppnå fullgod ventilation bör filtren bytas minst vartannat år. Vid hårt trafikerade gator kan detta behöva göras oftare. Vid filterbyte kan bostadsrättsföreningen göra en beställning för alla medlemmarna för att få bättre pris. Filtret kan dammsugas vid behov (men inte tvättas). Mer information om filter och filterbyte finns i leverantörens anvisningar på följande sidor i denna flik.

Under garantitiden gör du i första hand en felanmälan till JM Kundservice om du misstänker att det är något fel på ditt ventilationssystem. Efter garantitiden utgång kontaktar du din styrelse direkt.

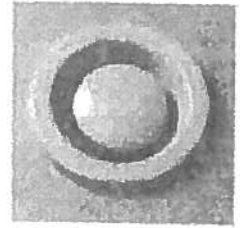
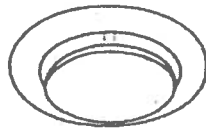
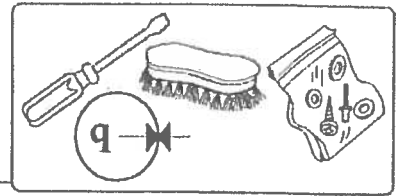

GPDF

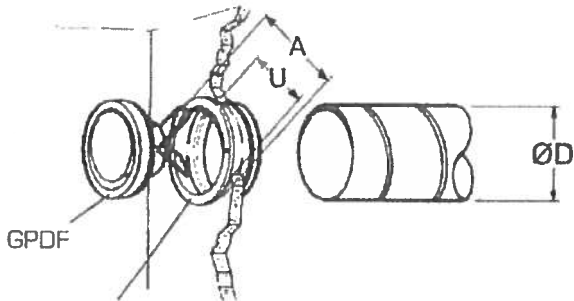
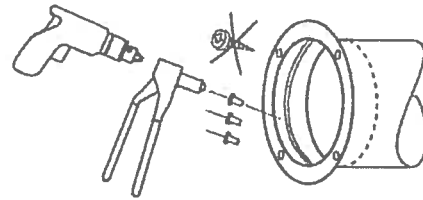
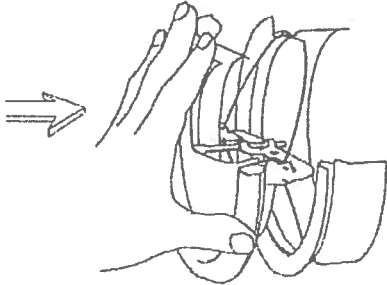

KGEZ-01-aa

GPDF	ØD	ØU	ØA
100	100	99,3	125
125	125	124,3	140
160	160	159,3	190

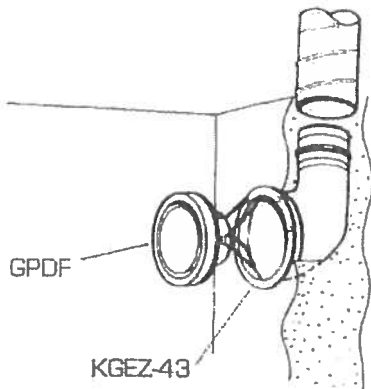

KGEZ-43

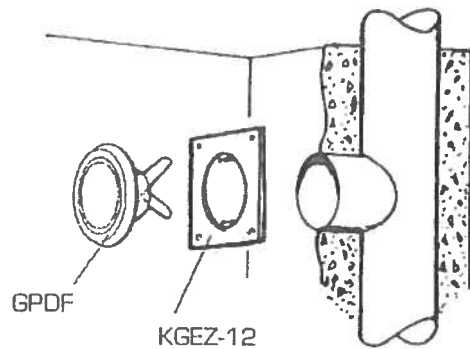

KGEZ-12

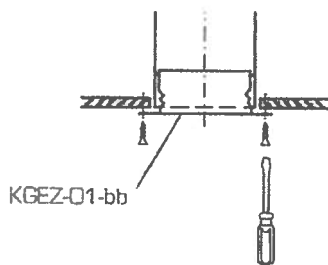

KGEZ-01-bb

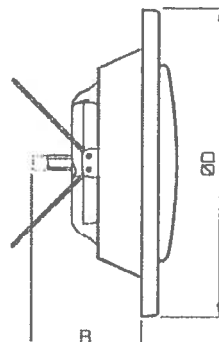

	B	øC	kg
GPDF-100	67	132	0,17
GPDF-125	74	162	0,25
GPDF-160	83	193	0,35

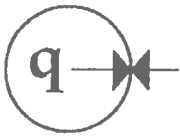
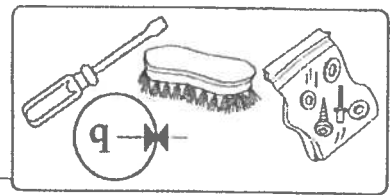

$$q = k \sqrt{\Delta p_m}$$

(l/s) (Pa)

$$q = 3.6k \sqrt{\Delta p_m}$$

(m³/h) (Pa)

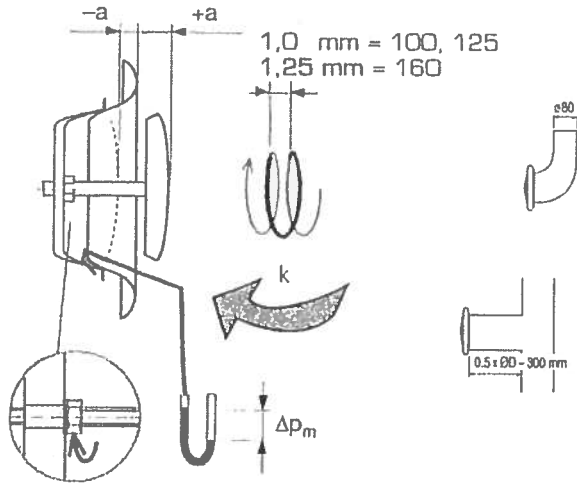
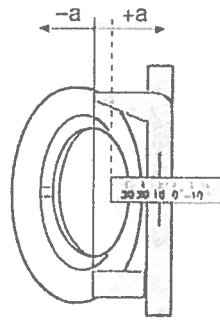

ØD	a, mm	-12	-9	-5	0	5	8	12
100	k	0,4	0,7	1,1	1,8	2,4	2,7	3,2

ØD	a, mm	-12	-9	-5	0	5	8	12
100	k	0,4	0,7	1,2	1,8	2,4	2,7	3,2

ØD	a, mm	-17	-13	-9	-6	-3	0	5	10	15
125	k	0,8	1,3	1,9	2,4	2,8	3,2	3,9	4,7	5,6

ØD	a, mm	-18	-14	-10	-5	0	6	12	18
160	k	1,1	1,9	2,7	3,6	4,5	5,6	6,8	7,8

ØD	a, mm	-12	-9	-5	0	5	8	12
100	k	0,4	0,8	1,3	1,9	2,5	2,8	3,2

ØD	a, mm	-17	-13	-9	-6	-3	0	5	10	15
125	k	0,7	1,3	1,9	2,4	2,8	3,3	4,0	4,8	5,7

ØD	a, mm	-18	-14	-10	-5	0	6	12	18
160	k	1,1	1,9	2,7	3,6	4,5	5,6	6,8	7,8

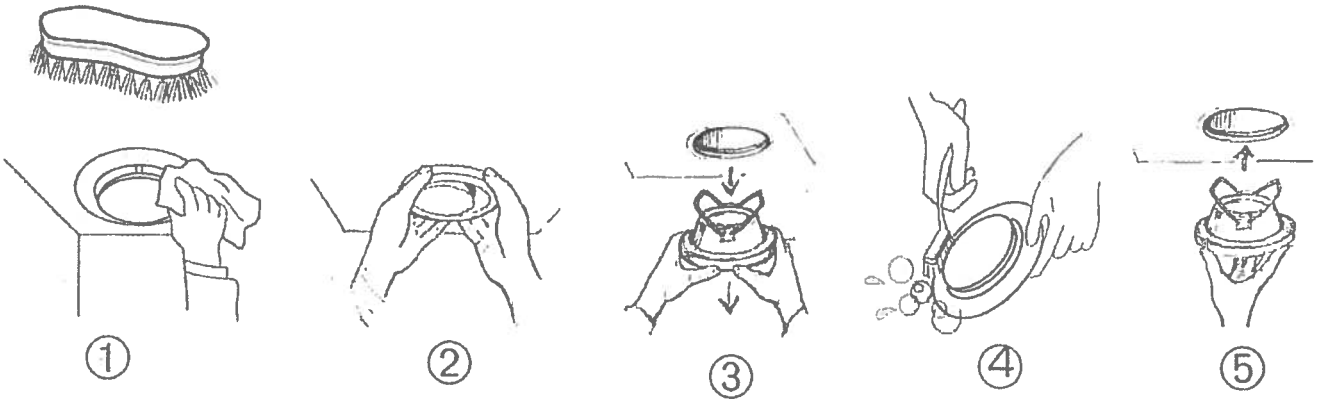

GPDF-100	100	GPL-99-10-01
GPDF-125	125	GPD-99-12-01
GPDF-160	160	GPD-99-16-01

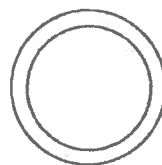

GPDF-100	100	GPD-99-10-02
GPDF-125	125	GPD-99-12-02
GPDF-160	160	GPD-99-16-02

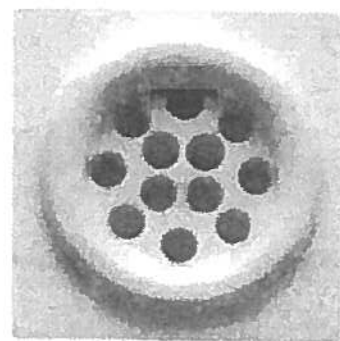
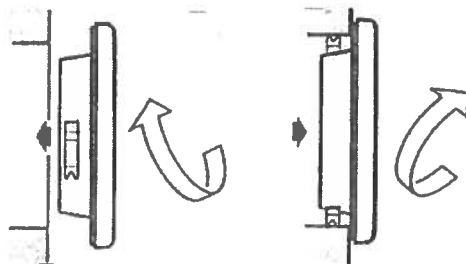
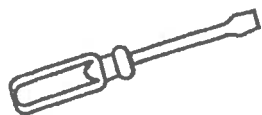
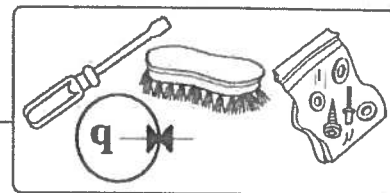

BYBA

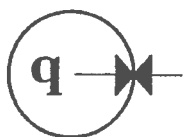
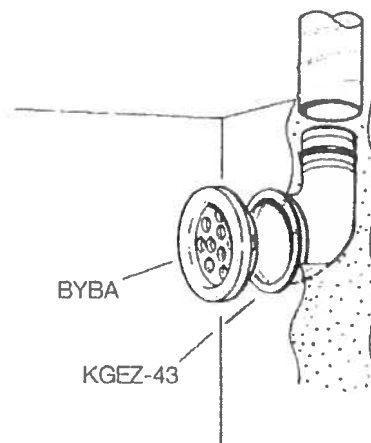
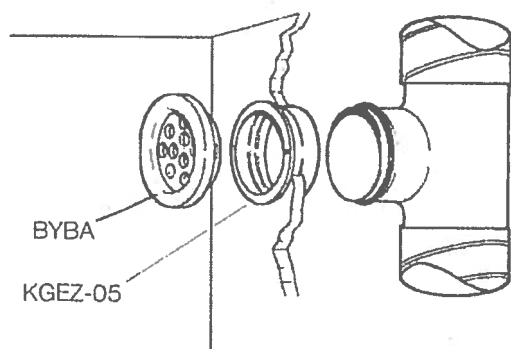
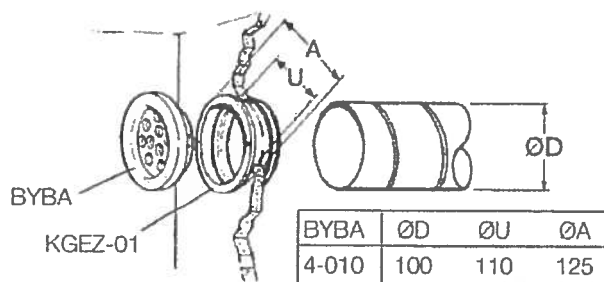

$$q = k \sqrt{\Delta p_m}$$

(l/s) (Pa)

$$q = 3.6k \sqrt{\Delta p_m}$$

(m³/h) (Pa)

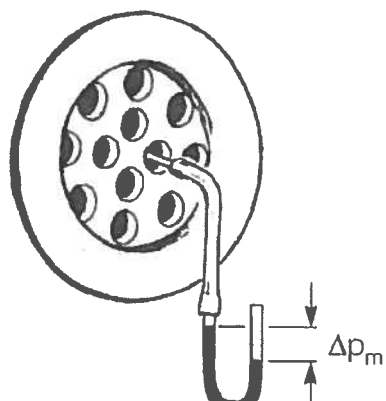

	k2
1	0.24
2	0.42
3	0.59
4	0.80
5	0.98
6	1.2
7	1.5
8	1.6
9	1.8
10	2.1
11	2.3
12	2.5

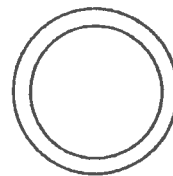
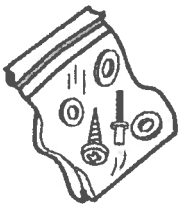
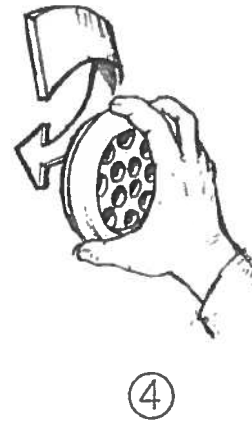
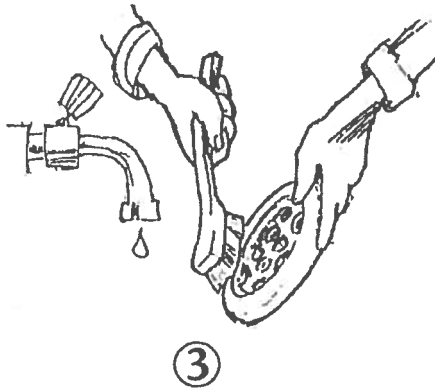
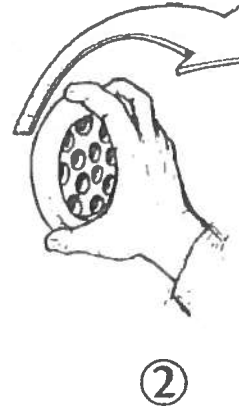
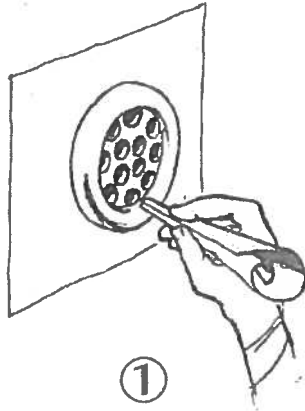
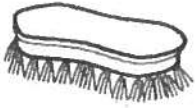
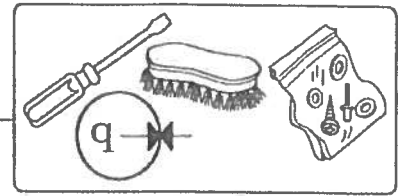

BYBA-4-010

ØD  
100

BYBA-99-01

# Spishäll och ugn

*Din bostad är utrustad med en plan glaskeramikhäll och en energieffektiv ugn. Utförliga skötsel- och bruksanvisningar finns i leverantörens bruksanvisning som ligger i en låda i köket vid inflyttning. Vi rekommenderar att du förvarar skötsel- och bruksanvisningarna här i en plastficka.*

## Rengöring av häll

Hällen rengörs med ett speciellt rengöringsmedel anpassat för glaskeramik. Det anpassade medlet lägger en skinande, smutsavvisande hinna över hällen som förenklar fortsatt rengöring. Vattenfläckar tas bort med hjälp av citron eller ättika. Var noga med att rengöra hällen efter varje gång du använt den, på så sätt bränns inte maten fast. Mat som kokar över och fastnar samt kraftig smuts på hällen tas enkelt bort med en speciell skrapa anpassad för glaskeramikhällar. Använd endast skrapbladet till detta, de andra delarna av skrapan kan göra repor i glaskeramiken. Bladet är mycket vasst, tryck därför in bladet i skrapan igen efter att du använt glasskrapan.

## Skador på hällen

Salt, socker och sand kan orsaka repor i glaskeramiken. Använd därför inte spishällen som avlastnings- eller arbetsytta. Skadat skrapblad ska bytas ut för att inte orsaka skador på keramiken.

## Varma plattor

Överhettad olja och fett antänder lätt. Undvik detta genom att alltid hålla uppvärmningen under uppsikt. Skulle oljan eller fettets ändå antändas, släcks det genom att omedelbart sätta på locket eller lägg på en tallrik. Häll aldrig vatten över brinnande olja eftersom det får elden att flamma upp. Spishällen kan vara varm en stund efter användandet, lägg därför inte ifrån dig något på hällen. Restvärmeindikator på ovansidan varnar om att hällen fortfarande är varm. Håll uppsikt över barn som vistas vid hällen.

## Rengöring av ugn

Ugnens utsida torkar du av med vatten och lite diskmedel, eftertorka med en mjuk trasa. Använd inga starka rengöringsmedel. Insidan rengörs med ett speciellt rengöringsmedel anpassat för ugn på dess emaljerade ytor. För att underlätta rengöring kan man tända lampan och hänga av ugnsluckan. Om din ugn är försedd med katalytisk emalj (självrengörande emalj) ska inte ugnrensning användas, se leverantörens anvisningar för mer utförlig information.

## Ugn med front i rostfritt stål

Avlägsna alltid kalk-, fett-, stärkelse- och äggvitefläckar omedelbart. Korrosion kan bildas under denna typ av fläckar. Använd vatten och lite diskmedel för rengöring. Torka av ytan med en mjuk duk.

Om du misstänker att det är något fel på din spishäll eller ugn gör du i första hand en felanmälan till leverantören.

# Kylskåp och frys

Utförliga skötselanvisningar för dina vitvaror finns i leverantörens bruksanvisning som ligger i en låda i köket vid inflyttning. Vi rekommenderar att du förvarar dem bakom den här fliken i en plastficka.

## Rengöring kylskåp

Kylskåpet rengörs invändigt vid behov med ett mildt diskmedel och mjuk trasa. Rengöring under och på baksidan av kylskåpet samt runt kompressorn förlänger livslängden. En dammig baksida medför även risk för brand.

## Rengöring och avfrostning av frys

Frys bör frostas av och rengöras regelbundet för att få jämn temperatur och låg elförbrukning. Observera att vissa frysmodeller har automatisk avfrostning. Liksom för kylskåpet måste under- och baksidan av frysen rengöras regelbundet.

Manuell avfrostning:

1. Ställ termostaten på noll och tag ut varorna. Du kan påskynda avfrostningen genom att ställa in kärl med hett vatten (ej kokande) i frysen.
2. Rengör skåpen med ljummet vatten och mildt diskmedel.
3. Torka skåpet ordentligt torrt. Det är fukten som ger frostbildning.

Kylskåp och frys är placerade på plastlådor för att eventuell kondens ska samlas upp och inte skada golvet. Kontrollera fuktskyddet regelbundet och torka upp fukt vid behov. När du flyttar ut kylskåp och frys för att städa bakom och under, tänk på att sätta tillbaka fuktskyddet.

Om något fel uppstår på ditt kylskåp eller frys gör du i första hand en felanmälan direkt till leverantören.

# Diskmaskin

Skötselanvisningar för din diskmaskin finns i leverantörens bruksanvisning som ligger i en låda i köket vid inflyttning. Vi rekommenderar att du förvarar skötselanvisningen bakom den här fliken i en plastficka.

Diskmaskinen är liksom kylskåp och frys placerad på en plastlåda för att eventuell kondens och vattenläckage ska samlas upp och inte skada golvet. Kontrollera fuktskyddet regelbundet och torka upp fukt vid behov.

Avstängningsventilen för diskmaskinen är placerad framtill på diskbänksblandaren och den ska vara avstängd när du inte använder diskmaskinen.

Om du misstänker att det är något fel på din diskmaskin gör du i första hand en felanmälan till leverantören.



# Mikrovågsugn

Skötsel­anvisningar för din mikrovågsugn finns i leverantörens bruksanvisning som ligger i en låda i köket vid inflyttning. Vi rekommenderar att du förvarar skötsel­anvisningen bakom den här fliken i en plastficka.

Om du misstänker att det är något fel på din mikrovågsugn gör du i första hand en felanmälan till leverantören.

# Tvättmaskin och torktumlare

Skötselanvisningar för din tvättmaskin och torktumlare finns i leverantörens bruksanvisning som ligger i en låda i köket vid inflyttning. Vi rekommenderar att du förvarar skötselanvisningen här i en plastficka.

Om du misstänker att det är något fel på din tvättmaskin eller torktumlare gör du i första hand en felanmälan till leverantören.

# Kakel och klinker

## Våtrumsväggar och golv

Badrummet har ett tätskikt som säkerställer att fukt inte kan tränga in i väggen eller ner i golvet. Undvik därför att göra hål i en kakelklädd vägg, särskilt vid duschplats och kring badkar. Om du ändå måste göra hål är det viktigt att du tätar hålet kring skruven med våtrumssilikon. Material hittar du hos välsorterade fackhandlare. Anlita en hantverkare/plattläggare om du känner dig minsta tveksam. Punkteras tätskiktet utan erforderlig tätning kan fuktskador uppstå.

## Rengöring

Väggar och golv beklädda med kakelplattor eller glaserade klinkerplattor rengörs i första hand med vatten och eventuellt rengöringsmedel (exempelvis diskmedel eller allrengöringsmedel). Vid kraftig nedsmutsning används skursvamp eller skurborste med alkaliskt allrengöringsmedel. Tänk på att fogarna är porösa och lätt smutsas ned. Eventuella mjuka fogar bör torkas rena så att smuts inte fastnar i fogmaterialet.

Kalkavlagringar som bildats av kalkhaltigt vatten avlägsnas enklast med ett svagt, surt rengöringsmedel. Utspädd hushållsättika fungerar utmärkt. Kom ihåg att vattenmätta fogarna före tvättning. Vissa kakelplattor har glasyrer eller speciella dekorer som kan vara känsliga för starkt sura rengöringsmedel, kontrollera därför leverantörens anvisningar. Avsluta rengöringen med rent vatten och mjuk svamp, avsluta alltid med att torka ytorna med torr trasa.

## Oglaserade plattor

För att få bort smuts som fastnat i beläggningens yta används vatten och återfettande rengöringsmedel eller såplösning. Behandling med såplösning ger på sikt en effekt som liknar den man uppnår genom efterbehandling med klinkerolja. Om plattorna är kraftigt nedsmutsade rengörs de med vatten och alkaliskt allrengöringsmedel eller grovrengöringsmedel. Torka med rent vatten efteråt.

## Glaserade plattor, mosaik och "granitkeramik"

För att få bort smuts som fastnat i beläggningens yta används vatten och svagt alkaliskt allrengöringsmedel. Såplösning skall inte användas. Den ger en tunn beläggning på plattornas täta yta där smutsen lätt får fäste. Om plattorna är kraftigt nedsmutsade används vatten och alkaliskt allrengöringsmedel eller grovrengöringsmedel. Torka med rent vatten efteråt.

Under garantitiden gör du i första hand en felanmälan till JM Kundservice om du misstänker att det uppstått en skada på våtrumsvägg. Efter garantitidens utgång kontaktar du din styrelse direkt.

# Parkettgolv

*Parkettgolv är ett levande material som förändras med tiden och ett välskött parkettgolv håller i många år.*

Vid mycket torrt inomhusklimat vintertid kan sprickor uppstå i golvet, som sedan försvinner när luftfuktigheten höjs igen. Där solen ligger på kan golven påverkas av UV-ljus .

Vid daglig rengöring behövs normalt endast torra städmetoder såsom torkmoppning eller dammsugning. Vid grundligare rengöring, fukttorka golvet med väl urvriden trasa. Tillsätt eventuellt mildt rengöringsmedel utan ammoniak i vattnet. Använd inte svabbgarn eftersom det lämnar mycket vatten efter sig. Underhåll gärna golvet med specialmedel för parkettgolv för att få ett extra skydd. Det rekommenderas i hemmiljö två gånger per år.

Genom att sätta möbeltassar av filt under benen på stolar, bord och övriga möbler undviker du att repa ditt parkettgolv. När du ska flytta pianot, den tunga hyllan eller soffan kan du ställa möbelen på en filt eller matta och försiktigt skjuta till önskad plats. Ställ inte blomkrukor direkt på golvet.

Under garantitiden gör du i första hand en felanmälan till JM Kundservice det uppstår fel på parkettgolvet som du inte själv har orsakat. Efter garantitidens utgång kontaktar du en behörig hantverkare direkt.

Skötsel & Underhåll

 **Tarkett**

LACKERADE TRÄGOLV

WOOD



## Allmänt

Tarketts unika golvvårdsprodukter förenklar underhållet och förlänger trägolvens redan långa livslängd. Tänk på att olika träslag har olika egenskaper såsom hårdhet, intryck- och repkänslighet, färg m.m. Alla trägolvs färg förändras då paketen öppnas och golvet utsätts för UV-ljus. Körbar, valnöt samt värmebehandlade träslag förändras mest.

## Inomhusklimat

Rätt rumsklimat och luftfuktighet är viktigt för att trägolv inte skall formförändras mer än normalt. I nya hus bör man vara speciellt uppmärksam på detta. Byggfukt och hög sommarfukt kräver god ventilation och eventuellt uppvärmning. Luftens relativa fuktighet inomhus skall ligga mellan 30% och 60% RF. Under eldningssäsong kan det ibland bli för torrt, under 30% RF, då krävs att luften tillförs fuktighet med hjälp av t.ex. luftfuktare.

## Rengöring



- Vid daglig rengöring behövs normalt endast torra städmetoder, torr mopponing eller dammsugning.



- Vid grundligare rengöring, fukttorka golvet med väl urvriden microfibernopp. Svabbgarn rekommenderas inte eftersom det lämnar för mycket vatten efter sig på trägolvet. Tillsätt ev. några droppar Tarkett Bioclean eller mildt syntetiskt rengöringsmedel utan ammoniak i vattnet. Såpa rekommenderas inte på lackade ytor då det kan bildas en fet hinna.



- Efter många års bruk kan lackytan fräschas upp med Tarkett Lackrefresher. Golvet får en ny lyster och blir mer lättstädat. Tarkett Lackrefresher skall appliceras tunnt, gärna med microfibernopp och i brädornas längsriktning. Skaka flaskan före användning.

## Stoppa smutsen redan vid entrén

Stoppa smutsen vid ytterdörren med lämpliga avtorkningsmattor. Ju mer smuts du stoppar vid dörren, desto mindre städning inuti lokalen. Kom ihåg att grus nöter och skadar golvet. Möbeltassar och skyddsmatta under rullande hjul minskar risken för repor. Vätska ska genast torkas upp.

## Fläckborttagning

Tarkett lackerade trägolv har hög fläckhårdighet. För bästa resultat bör dock fläckar avlägsnas när de är färska. När fläcken är borta skall golvet fukttorkas med rent vatten. Använd en ren, väl urvriden fuktig trasa.

Fläck av:	Tas bort med:
Frukt, bär, saft, läsk, öl, vin, mjölk, grädde, kaffe, te	Syntetiskt rengöringsmedel utan ammoniak, t.ex. Tarkett Bioclean i ljummet vatten
Choklad, fett, skokräm, gummilackmärken, olja, tjära, asfalt	Tvättolja, lackolja
Färgband, färgstänk, stencil, bläck, kulspetspenna, läppstift	T-sprit
Urin, kräkningar	Syntetiskt rengöringsmedel utan ammoniak, t.ex. Tarkett Bioclean i ljummet vatten
Blod	Kallt vatten



## Proteco

Proteco ytbehandling inkluderar ett komplett sortiment av rengörings- och underhållsprodukter för dagligt och periodiskt underhåll, speciellt framtagna för trägolv från Tarkett. Använd bara Tarketts produkter på trägolv från Tarkett och följ våra utförliga anvisningar och instruktioner – då får du garanterat bästa resultat!

Giltig från och med Februari 2009.



[www.tarkett.se](http://www.tarkett.se)

Skötsel & Underhåll

 **Tarkett**

proteco natura

WOOD



## Allmänt

Tarketts unika golvvårdsprodukter förenklar underhållet och förlänger trägolvens redan långa livslängd. Tänk på att olika träslag har olika egenskaper såsom hårdhet, intryck- och repkänslighet, färg mm. Alla trägolvs färg förändras då paketen öppnas och golvet utsätts för UV-ljus. Körsbär, valnöt samt värmebehandlade träslag förändras mest. Observera att feta/glansiga fläckar syns tydligare på golv med matt yta, särskilt i utrymmen med släpljus. Underhållsfrekvensen behöver därför anpassas till utrymmets smutsbelastning och ljusinsläpp.

## Inomhusklimat

Rätt rumsklimat och luftfuktighet är viktigt för att trägolv inte skall formförändras mer än normalt. I nya hus bör man vara speciellt uppmärksam på detta. Byggfukt och hög sommarfukt kräver god ventilation och eventuell uppvärmning. Luftens relativa fuktighet inomhus skall ligga mellan 30% och 60% RF. Under eldningssäsong kan det ibland bli för torrt, under 30% RF, då krävs att luften tillförs fuktighet med hjälp av tex luftfuktare.

## Rengöring



- Vid daglig rengöring behövs normalt endast torra städmetoder, torr-moppning eller dammsugning.
- Vid grundligare rengöring, fuktorka golvet med väl urvriden microfibermopp. Svabbgarn rekommenderas inte eftersom det lämnar för mycket vatten efter sig på trägolvet. Tillsätt max 1/4 dl mild, fettlösande handdiskmedel till 5 liter tvättvatten, så är det lättare att få bort feta fläckar. Skölj/vrid ur microfibermoppen i rent vatten och blöt/vrid ur den sedan i tvättvattnet. Såpa rekommenderas inte på lackade ytor då det kan bildas en fet hinna.
- Efter många års bruk kan lackytan fräschas upp med Tarkett Lackrefresher. Golvet får en ny lyster och blir mer lättstädat. Tarkett Lackrefresher skall appliceras tunnt, gärna med microfibermopp och i brädornas längsriktning. Skaka flaskan före användning.

## Stoppa smutsen redan vid entrén

Stoppa smutsen vid ytterdörren med lämpliga avtorkningsmattor. Ju mer smuts du stoppar vid dörren, desto mindre städning inuti lokalen. Kom ihåg att grus nöter och skadar golvet. Möbeltassar och skyddsmatta under rullande hjul minskar risken för repor. Vätska ska genast torkas upp.

## Fläckborttagning

Tarkett lackerade trägolv har hög fläckhårdighet. För bästa resultat bör dock fläckar avlägsnas när de är färska. När fläcken är borta skall golvet fuktorkas med rent vatten. Använd en ren, väl urvriden fuktig trasa.

Fläck av:	Tas bort med:
Frukt, bär, saft, läsk, öl, vin, mjölk, grädde, kaffe, te	Syntetiskt rengöringsmedel utan ammoniak, tex Tarkett Bioclean i ljummet vatten
Choklad, fett, skokräm, gummilackmärken, olja, tjära, asfalt	Tvättolja, lackolja
Färgband, färgstänk, stencil, bläck, kulspeppenna, läppstift	T-sprit
Urin, kräkningar	Syntetiskt rengöringsmedel utan ammoniak, tex Tarkett Bioclean i ljummet vatten
Blod	Kallt vatten



## Protoco

Protoco ytbehandling inkluderar ett komplett sortiment av rengörings- och underhållsprodukter för dagligt och periodiskt underhåll, speciellt framtagna för trägolv från Tarkett. Använd bara Tarketts produkter på trägolv från Tarkett och följ våra utförliga anvisningar och instruktioner – då får du garanterat bästa resultat!



# Tarkett

www.tarkett.se



# Skötsel & underhåll

 **Tarkett**

FÄRDIGOLJADE TRÄGOLV

TRÄGOLV



## Direkt efter inläggning

Dammsug samt torka av det nylagda golvet med Tarkett Oljerefresher i vattnet (1:30) med fuktad skurduk.

## Rengöring



- Använd endast Tarkett Golvoljeprodukter. Vid daglig rengöring behövs normalt endast torra städmetoder, torr mopning eller dammsugning.



- Dammsug eller torr moppa golvet för att avlägsna lös smuts, damm och grus.



- Till grundligare rengöring används Tarkett Oljerefresher. Torka golvet med fuktad skurduk, vrid ur och torka torrt. Svabbgarn rekommenderas inte eftersom det lämnar kvar för mycket vatten på trägolvet.



- Extra smutsiga partier kan skuras med skurblock (vitt eller rött) alternativt skurmaskin. Avlägsnas smutsvattnet och torka torrt. Blandningsförhållande: 1 dl Oljerefresher till 3 liter varmt vatten. Överdosa ej! För mycket Oljerefresher försvårar den dagliga skötseln av golvet.

- Fläckar/spill på golvet avlägsnas enklast när de är färska. Smutsas golvet så kraftigt att det krävs fuktrengröring var eller varannan dag så används ett neutralt allrengöringsmedel med pH-värde 7-9, typ Tarkett Bioclean.
- Torrpolering med röd rondell (300 alt. 150 varv/min), av ett oljat golv är aldrig fel, ju oftare desto bättre. Ytan blir bättre och snyggare efter varje polering samt mer lättstädad.
- Tarkett Oljerefresher ger utöver rengöring även ett mindre underhåll av den oljebehandlade ytan. Tätare intervall än en gång per vecka rekommenderas ej.
- Periodiskt underhåll inkl. torrpolering skall ske 1-2 ggr/år i offentlig miljö, se separat anvisning: Skötsel, oljade trägolv i offentlig miljö.

## Periodiskt underhåll – Oljebehandling



- I utrymmen med hårt slitage, tex hall, kök och utrymmen som beträds med ytterskor skall golvet under dess första 3 år underhållsoljas 2 gånger, i andra utrymmen 1 gång. Ett tidigt utfört underhåll och låta intervall i början förlänger golvet totala livslängd. Förutsatt ett korrekt underhåll kan golvet därefter underhållsoljas vart 3:e till 5:e år.



- Dammsug eller torr moppa golvet för att avlägsna lös smuts, såsom damm och grus.



- Tvätta golvet med Tarkett Oljegrovent blandat i varmt vatten, 1:40. På större ytor används lämpligen skurmaskin, med röd rondell. Vid återställande av kraftigt nedsmutsade, försummade golv används brun eller brun rondell. Torr moppa alltid direkt efter.



- Viktigt! Tänk på att allt material du behöver finns tillgängligt innan oljepåläggningen påbörjas; 2 st röda rondeller, skurdukar (3 st/10 m<sup>2</sup>) och ström till maskinen. Bästa resultat uppnås om hela behandlingen sker utan större pauser. Applicering och efter torkning av en ca. 10 m<sup>2</sup> stor yta ska ske inom 10 minuter!
- Applicering: Häll ca 1 dl olja i hålet i den röda rondellen och kör korsvis ut oljan på en yta av 8-10 m<sup>2</sup>. Inga pölar eller droppar får finnas kvar!
- Eftertorkning: Lägg en trasa under en ny rondell och torka den behandlade ytan. Det är viktigt att ytan blir helt torr!

- Upprepa detta ca. var 10 m<sup>2</sup> tills hela ytan är behandlad.
- Polering: Efter minst 4 timmar eller helst dagen efter ska hela ytan poleras korsvis, först med en röd rondell och sedan med en ren trasa under rondellen, 300 varv/min.

## Stoppa smutsen redan vid entrén

Stoppa smutsen vid ytterdörren med lämpliga avtorkningsmattor. Ju mer smuts du stoppar vid dörren, desto mindre städning inuti lokalen. Kom ihåg att grus nöter och skadar golv. Möbeltassar och skyddsmatta under rullande hjul minskar risken för repor.

## Varning!

Oljeprodukter tillsammans med textilier, utgör risk för självantändning. Oljiga trasor skall omedelbart läggas i vatten eller brännas.

## Inomhusklimat

Rätt rumsklimat och luftfuktighet är viktigt för att trägolv inte skall formförändras mer än normalt. I nya hus bör man vara speciellt uppmärksam på detta. Byggfukt och normal sommarfukt kräver god ventilation och eventuellt uppvärmning. Luftens relativa fuktighet inomhus skall ligga mellan 30% och 60% RF. Under eldningssäsong kan det ibland bli för torrt, under 30% RF, då krävs att luften tillförs fuktighet med hjälp av t.ex. luftfuktare.

## Allmänna råd

Tarketts unika golvvårdsprodukter förenklar underhållet och förlänger trägolvens redan långa livslängd. Tänk på att olika träslag har olika egenskaper såsom hårdhet, intryck- och repkänslighet, färg mm. Alla trägolvs färg förändras då paketen öppnas och golvet utsätts för UV-ljus. Körsbär, fur samt exotiska träslag förändras allra mest.

## Fläckborttagning

Tarkett oljade trägolv har hög fläckhårdighet. För bästa resultat bör dock fläckar avlägsnas när de är färska.

Fläck av:	Tas bort med:
Frukt, bär, saft, läsk, öl, vin, mjölk, grädde, kaffe, te	Tarkett Oljerefresher i varmt vatten
Choklad, fett, skokräm, gummiläckmärken, olja, tjära, asfalt	Tarkett Oljegrovent i varmt vatten, efterbehandla med Tarkett Oljerefresher i varmt vatten
Färgband, färgstänk, stencil, bläck, kulspetspenna, läppstift	Tarkett Oljegrovent i varmt vatten alternativt skrapa först, polera sedan med Tarkett Oljerefresher
Urin, kräkningar	Tarkett Oljerefresher i varmt vatten
Blod	Kallt vatten

## Proteco



Proteco ytbehandling inkluderar ett komplett sortiment av rengörings- och underhållsprodukter för dagligt och periodiskt underhåll, speciellt framtagna för trägolv från Tarkett. Använd bara Tarketts produkter på trägolv från Tarkett och följ våra utförliga anvisningar och instruktioner – då får du garanterat bästa resultat!

www.tarkett.se

# Tapeter och målade ytor

## Tapeter

Var varsam vid rengöring av dina tapeter, följ leverantörens anvisningar för just din tapet noga. Tänk på att tapeterna i de olika rummen kan vara gjorda i olika material även om de är från samma leverantör och därför vara olika känsliga.

## Målade ytor

Var försiktig med nymålade ytor, färgens goda egenskaper uppnås först efter några veckor. Efter att färgen har härdats används handdiskmedel alternativt allrengöringsmedel som inte innehåller lösningsmedel. Missfärgningar som uppkommit då metall gnidits mot ytan försvinner lätt med ett suddgummi.

## Tak

Målade ytor torkas av med en väl urvriden trasa efter rengöring. Matta ytor kan bli flammiga vid kraftig tvättning. Var extra varsam om ditt tak är grängat (dvs taket har en knottrig ytstruktur), då är det känsligt för fukt och bör inte torkas med fuktig trasa.

## Halvmatta och halvblanka färger

Gör ren ytan med diskmedel alternativt allrengöringsmedel nerifrån och upp. Torka med vatten och vädra för att minska luftfuktigheten.

## Listverk

Golvsocklar är tillverkade i trä(furu) i kulör NCS S 0502 Y(vit klarlack). Dörrfoder är tillverkade i trä(furu) i kulör NCS S 0502 Y(vit klarlack).

Information om de tapeter och färger som är valda i din bostad finns i specifikationen över dina inredningsval. Sätt gärna in skötselansvisningar för exempelvis speciella tapeter bakom denna flik.

Nordsjö

Produktkod: 100600 Maj 2009

## TEKNISKA DATA

**Tvätttråd för målade ytor****Latexfärg**

Alkaliska eller neutrala rengöringsmedel rekommenderas.

Doseras efter leverantörens anvisningar.

Rengöringsmedel innehållande organiska lösningsmedel (t.ex. alkoholer) skall ej användas.

Tvätta med svagt tempererat (ljummet) tvättvatten. Hett vatten kan mjuka upp färgytan och försvåra rengöringen.

Använd mjuk borste eller svamp.

Efterskölj med rent vatten.

Beroende av olika färgers glans och tvättbarhet kan rengörbarheten variera.

**Silikatfärg ( på mineraliska underlag)**

Tvätta med alkaliskt rengöringsmedel.

Använd mjuk borste eller svamp.

Undvik att polera ytan. Efterskölj med rent vatten.

**Olje- och alkydfärger**

Neutrala (pH 6,5-7,5) eller svagt alkaliska (pH 7,5-9,0) rengöringsmedel rekommenderas.

Dosera efter leverantörens anvisningar.

Starkt alkaliska rengöringsmedel har mätterande effekt och skall undvikas.

Förhöjd temperatur hos tvättvattnet påskyndar rengöringseffekten.

Använd svamp eller mjuk borste.

Efterskölj med rent vatten.

**2-komp. Färger (epoxi, polyuretan etc.)**

Tvätta med alkaliska rengöringsmedel

Använd borste eller högtryckstvätt.

Efterskölj med rent vatten.

**Tempera, Limfärg och invändig silikatfärg**

Ovanstående produkter är ytkänsliga varför varsamhet vid tvättning bör iakttas

Neutrala rengöringsmedel rekommenderas.

Använd extra mjuk borste eller svamp.

Undvik att polera ytan då glans och kulörskillnad lätt kan uppstå.

Efterskölj med rent vatten.

---

Nordsjö's datablad är utgivna enbart i rådgivande syfte. Värdena gäller för normala omständigheter och kan därför variera med t.ex. appliceringssätt, temperatur etc.

Vi förbehåller oss rätten till ändringar utan föregående information. Användaren är ansvarig för att senaste revidering av detta dokument används. Kontroll kan göras på vår hemsida [www.nordsjo.se](http://www.nordsjo.se)

Nordsjö

Produktnr: 0

TEKNISKA DATA

## Underhållsråd

### Underhållsråd för målade väggar inomhus

En färg som nyligen målats är känslig för rengöring och nedsmutsning under första veckan. Därefter blir ytan beständig mot normala rengöringsmedel. Tvätta ytan nerifrån och upp för att undvika smutsränder. Sköjl med rent vatten. Fläckborttagning kan i många fall göras med lacknafta, beroende på fläckens art. Använd aldrig sprit eller syntetisk förtunning (thinner)

Speciella väggytor som exempelvis i våtutrymmen, livsmedelslokaler och dylikt, där man använt specialfärg (typ Robust), tvättas väggarna med grovrengöringsmedel. Rengöringsmedel med slipande effekt (skurpulver) ska inte användas.

Väggar med tvålrester, kalkavlagringar vid t ex tvättstall och duschutrymmen rengörs med hjälp av en mjuk borste och kalklösande rengöringsmedel.

På fläckar som inte försvinner med grovrengöringsmedel kan man lämpligen försöka först med lacknafta och sedan något starkare medel. Klorinlösning kan lösa kalkartade eller färggivande fläckar, rost och blod kan lösas med utspädd ättiksyralösning.

---

Nordsjö's datablad är utgivna enbart i rådgivande syfte. Värdena gäller för normala omständigheter och kan därför variera med t.ex.appliceringsätt, temperatur etc.

Vi förbehåller oss rätten till ändringar utan föregående information. Användaren är ansvarig för att senaste revidering av detta dokument används. Kontroll kan göras på vår hemsida [www.nordsjo.se](http://www.nordsjo.se)

# Tapeter och målade ytor

## Tapeter

Var varsam vid rengöring av dina tapeter, följ leverantörens anvisningar för just din tapet noga. Tänk på att tapeterna i de olika rummen kan vara gjorda i olika material även om de är från samma leverantör och därför vara olika känsliga.

## Målade ytor

Var försiktig med nymålade ytor, färgens goda egenskaper uppnås först efter några veckor. Efter att färgen har härdats används handdiskmedel alternativt allrengöringsmedel som inte innehåller lösningsmedel. Missfärgningar som uppkommit då metall gnidits mot ytan försvinner lätt med ett suddgummi.

## Tak

Målade ytor torkas av med en väl urvriden trasa efter rengöring. Matta ytor kan bli flammiga vid kraftig tvättning. Var extra varsam om ditt tak är grängat (dvs taket har en knottig ytstruktur), då är det känsligt för fukt och bör inte torkas med fuktig trasa.

## Halvmatta och halvblanka färger

Gör ren ytan med diskmedel alternativt allrengöringsmedel nerifrån och upp. Torka med vatten och vädra för att minska luftfuktigheten.

## Listverk

Golvsocklar är tillverkade i trä(furu) i kulör NCS S 0502 Y(vit klarlack). Dörrfoder är tillverkade i trä(furu) i kulör NCS S 0502 Y(vit klarlack).

Information om de tapeter och färger som är valda i din bostad finns i specifikationen över dina inredningsval. Sätt gärna in skötselanvisningar för exempelvis speciella tapeter bakom denna flik.

Nordsjö

Förpackning: 1000 ml      11/11 2009

## TEKNISKA DATA

**Tvätttråd för målade ytor****Latexfärg**

Alkaliska eller neutrala rengöringsmedel rekommenderas.

Doseras efter leverantörens anvisningar.

Rengöringsmedel innehållande organiska lösningsmedel (t.ex. alkoholer) skall ej användas.

Tvätta med svagt tempererat (ljummet) tvättvatten. Hett vatten kan mjuka upp färgytan och försvåra rengöringen.

Använd mjuk borste eller svamp.

Efterskölj med rent vatten.

Beroende av olika färgers glans och tvättbarhet kan rengörbarheten variera.

**Silikatfärg ( på mineraliska underlag)**

Tvätta med alkaliskt rengöringsmedel.

Använd mjuk borste eller svamp.

Undvik att polera ytan. Efterskölj med rent vatten.

**Olje- och alkydfärger**

Neutrala (pH 6,5-7,5) eller svagt alkaliska ( pH 7,5-9,0) rengöringsmedel rekommenderas.

Dosera efter leverantörens anvisningar.

Starkt alkaliska rengöringsmedel har mätterande effekt och skall undvikas.

Förhöjd temperatur hos tvättvattnet påskyndar rengöringseffekten.

Använd svamp eller mjuk borste.

Efterskölj med rent vatten.

**2-komp. Färger (epoxi, polyuretan etc.)**

Tvätta med alkaliska rengöringsmedel

Använd borste eller högtryckstvätt.

Efterskölj med rent vatten.

**Tempera, Limfärg och invändig silikatfärg**

Ovanstående produkter är ytkänsliga varför varsamhet vid tvättning bör iakttas

Neutrala rengöringsmedel rekommenderas.



Använd extra mjuk borste eller svamp.

Undvik att polera ytan då glans och kulörskillnad lätt kan uppstå.

Efterskölj med rent vatten.

---

Nordsjö's datablad är utgivna enbart i rådgivande syfte. Värdena gäller för normala omständigheter och kan därför variera med t.ex. appliceringssätt, temperatur etc.

Vi förbehåller oss rätten till ändringar utan föregående information. Användaren är ansvarig för att senaste revidering av detta dokument används. Kontroll kan göras på vår hemsida [www.nordsjo.se](http://www.nordsjo.se)

Nordsjö

Produktnr: 0

TEKNISKA DATA

## Underhållsråd

### Underhållsråd för målade väggar inomhus

En färg som nyligen målats är känslig för rengöring och nedsmutsning under första veckan. Därefter blir ytan beständig mot normala rengöringsmedel. Tvätta ytan nerifrån och upp för att undvika smutsränder. Skölj med rent vatten. Fläckborttagning kan i många fall göras med lacknafta, beroende på fläckens art. Använd aldrig sprit eller syntetisk förtunning (thinner)

Speciella väggytor som exempelvis i våtutrymmen, livsmedelslokaler och dylikt, där man använt specialfärg (typ Robust), tvättas väggarna med grovrengöringsmedel. Rengöringsmedel med slipande effekt (skurpulver) ska inte användas.

Väggar med tvålrester, kalkavlagringar vid t ex tvättställ och duschutrymmen rengörs med hjälp av en mjuk borste och kalklösande rengöringsmedel.

På fläckar som inte försvinner med grovrengöringsmedel kan man lämpligen försöka först med lacknafta och sedan något starkare medel. Klorinlösning kan lösa kalkartade eller färggivande fläckar, rost och blod kan lösas med utspädd ättiksyralösning.

---

Nordsjö's datablad är utgivna enbart i rådgivande syfte. Värdena gäller för normala omständigheter och kan därför variera med t.ex.appliceringsätt, temperatur etc.

Vi förbehåller oss rätten till ändringar utan föregående information. Användaren är ansvarig för att senaste revidering av detta dokument används. Kontroll kan göras på vår hemsida [www.nordsjo.se](http://www.nordsjo.se)

# Att sätta upp saker på väggen

Väggarna sätter den personliga prägeln på ditt hem, var noggrann när du sätter upp tavlor, krokar och liknande för att undvika onödiga hål i väggarna. Olika väggmaterial kräver olika metoder för uppfästning, ta kontakt med kunnig person om du är osäker. Om du har skjutdörrar i din bostad, tänk på att spiken eller skruven som du använder för att hänga upp din tavla med kan skada eller låsa skjutdörren.

- **Hårda väggar**

I betong- och tegelväggar gör du hål med en slagbormmaskin.

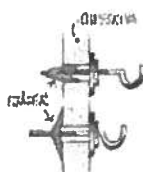
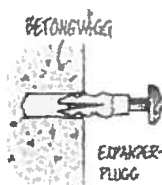

- **Porösa väggar**

Till gipsskivor och lättbetongväggar använder du drillborr, borsväng eller bormaskin. Alla hål måste pluggas. Din järnaffär kan ge dig råd om vilka skruvar och krokar du bör använda för respektive väggmaterial. Undvik självhäftande krokar, de lossnar lätt och lämnar fula limmärken efter sig.

- **I våtrum**

Undvik att göra hål i en kakelklädd vägg, särskilt vid duschplats och kring badkar. Läs mer under fliken "Kakel och klinker"

- **Vägg-TV**

Det är förberett för vägg-TV på en vägg i vardagsrum och största sovrum, placeringen är markerad på din ritning. Observera att förstärkningen är plywood och är anpassad för att TV monteras mot vägg. Om du väljer en mycket stor TV eller om du sätter din TV på en "arm", tänk på att det medför mycket stora belastningar som kräver ytterligare förstärkningar innan montering.

- **Idolaffischen**

Sätt gärna upp affischen på barnens stora idol, världskartan eller almanackan. Men använd häftstift eller nålar. Tejp och fästlora ger fula märken på tapeten.

- **Så här gör du "osynliga" hål**

Vid upphängning av exempelvis större tavlor eller hyllor då du behöver borra i väggen kan du enkelt gömma borrhålen. Börja med att göra två snitt i ett kryss i tapeten med en skarp kniv där du vill borra. Lyft undan tapetflikarna och borra. När du inte ska använda hålet längre tar du ut skruven, viker tillbaka tapetflikarna och hålet "försvinner".

